

Mini-relé para circuito impreso (EMR ó SSR) 0.1 - 0.2 - 2 - 6 A



Embotelladoras



Máquinas empaquetadoras



Máquinas etiquetadoras



Iluminación de carreteras y túneles



Calentadores, Calderas, Hornos



Temporizadores, control de luces

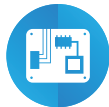

Tarjetas electrónicas



Controladores Programables

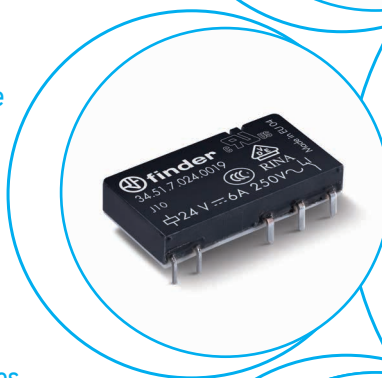

Ultra fino con 1 contacto - 6 A

Montaje en circuito impreso

- directo o en zócalo (según los tipos)

Montaje en carril de 35 mm

- en zócalos con bornes de jaula, de conexión rápida o push-in

- 1 contacto conmutado o 1 contacto normalmente abierto
- Ultra fino, 5 mm de ancho
- Bobina DC sensible - 170 mW (posibilidad de alimentación en AC/DC utilizando zócalos de la serie 93)
- UL Listing (combinaciones relé/zócalo)
- Contactos sin cadmio
- 8/8 mm distancia por aire/superficial
- 6 kV (1.2/50 μ s) aislamiento entre bobina y contacto

PARA UL, VER:

"Información técnica general" página VIII

Dimensiones: ver página 9

Características de los contactos

Configuración de contactos

1 contacto conmutado

1 contacto conmutado

1 contacto conmutado

Corriente nominal/

Máx. corriente instantánea

A

6/10

6/10

6/10

Tensión nominal/

Máx. tensión de conmutación

V AC

250/400

250/400

250/400

Carga nominal en AC1

VA

1500

1500

1500

Carga nominal en AC15 (230 V AC)

VA

300

300

300

Motor monofásico (230 V AC)

kW

0.185

0.185

0.185

Capacidad de ruptura en DC1: 24/110/220 V

A

6/0.2/0.12

6/0.2/0.12

6/0.2/0.12

Carga mínima conmutable

mW (V/mA)

500 (12/10)

50 (5/2)

500 (12/10)

Material estándar de los contactos

AgNi

AgNi + Au

AgSnO₂

Características de la bobina

Tensión nominal

V AC (50/60 Hz)

—

—

—

de alimentación (U_N)

V DC

5 - 12 - 24 - 48 - 60

5 - 12 - 24 - 48 - 60

12 - 24

Potencia nominal en AC/DC

VA (50 Hz)/W

—/0.17

—/0.17

—/0.17

Campo de funcionamiento

AC

—

—

—

DC

(0.7...1.5)U_N

(0.7...1.5)U_N

(0.7...1.5)U_N

Tensión de mantenimiento

AC/DC

—/0.4 U_N

—/0.4 U_N

—/0.4 U_N

Tensión de desconexión

AC/DC

—/0.05 U_N

—/0.05 U_N

—/0.05 U_N

Características generales

Vida útil mecánica AC/DC

ciclos

—/10 · 10⁶

—/10 · 10⁶

—/10 · 10⁶

Vida útil eléctrica con carga nominal en AC1

ciclos

60 · 10³

60 · 10³

60 · 10³

Tiempo de respuesta: conexión/desconexión

ms

5/3

5/3

5/3

Aislamiento entre bobina

y contactos (1.2/50 μ s)

kV

6 (8 mm)

6 (8 mm)

6 (8 mm)

Rigidez dieléctrica entre contactos abiertos

V AC

1000

1000

1000

Temperatura ambiente

°C

-40...+85

-40...+85

-40...+85

Categoría de protección

RT II

RT II

RT III

Homologaciones (según los tipos)



34.51-xx10



- Anchura 5 mm
- Bajo consumo
- Montaje en circuito impreso o en zócalo serie 93
- Contacto AgNi

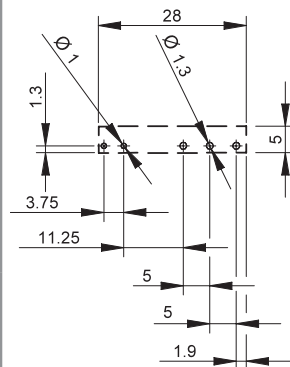
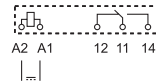

Vista parte inferior

34.51-5x10

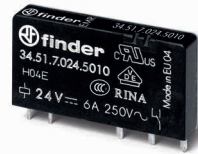

- Anchura 5 mm
- Bajo consumo
- Montaje en circuito impreso o en zócalo serie 93
- Contacto AgNi + Au

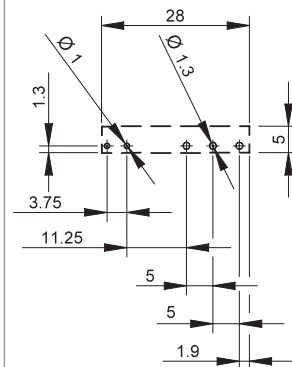
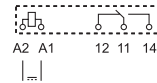

Vista parte inferior

34.51-0000



- Anchura 5 mm
- Bajo consumo
- Montaje en circuito impreso
- Contacto AgSnO₂

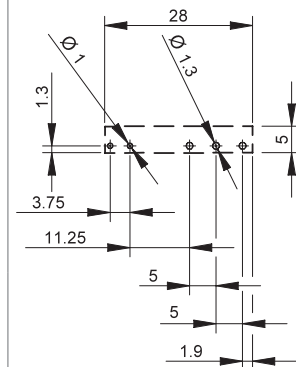
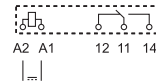

Vista parte inferior

Ultra fino - Relé de estado sólido

Montaje en circuito impreso
- directo o en zócalo

Montaje en carril de 35 mm
- en zócalos con bornes de jaula, de conexión rápida o push-in

- Circuito singular de salida disponible en
- 6 A, 24 V DC
- 2 A, 240 V AC
- Silencioso, elevada velocidad de conmutación y vida eléctrica
- Ultra fino, 5 mm de ancho
- Bobina DC sensible, circuito de entrada (posibilidad de alimentación en AC/DC utilizando zócalos de la serie 93)
- UL Listing (combinaciones relé/zócalo)
- Lavable: RT III
- Aislamiento entre entrada/salida 3000 V AC

34.81.7.xxx.9024



- Corriente de conmutación 6 A, 24 V DC
- Montaje en circuito impreso o en zócalo serie 93

34.81.7.xxx.8240



- Corriente de conmutación 2 A, 240 V AC
- Conexión/Desconexión "Zero crossing" (paso por cero sinusoidal)
- Montaje en circuito impreso o en zócalo serie 93

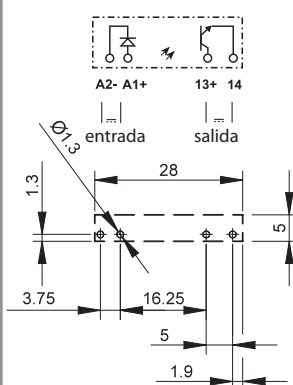

Vista parte inferior

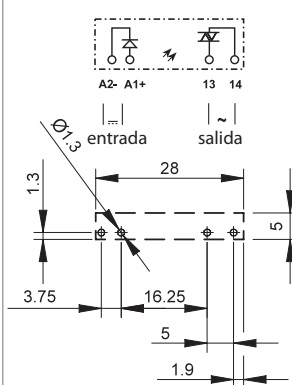

Vista parte inferior

Dimensiones: ver página 9

Circuito de salida

Configuración de contactos		1 NA	1 NA
Corriente nominal/ Máxima corriente instantánea (10 ms)	A	6/50	2/80
Tensión de conmutación nominal	V	24 DC	240 AC (50/60 Hz)
Tensión de conmutación	V	(1.5...33)DC	(12...275)AC
Tensión máxima de bloqueo	V	33	—
Tensión de pico repetitivo en estado de OFF	V _{pk}	—	800
Carga nominal en DC13	W	36	—
Carga nominal en AC15	VA	—	300
Intensidad mínima de conmutación	mA	1	35
Máxima corriente residual en salida OFF	mA	0.001	1.5
Máxima caída de tensión en salida ON	V	0.4	1.6

Circuito de entrada

Tensión de alimentación (U _N)	V DC	5	12	24	60	5	12	24	60
Potencia nominal	W	0.035	0.085	0.17	0.21	0.06	0.085	0.17	0.21
Campo de funcionamiento	V DC	35...12	8...17	16...30	35...72	35...10	8...17	16...30	35...72
Corriente nominal	mA	7	7	7	3.5	12	7	7	3.5
Tensión de desconexión	V DC	1	4	10	20	1	4	10	20

Características generales

Vida útil eléctrica con carga nominal	ciclos	> 10 ⁶				> 10 ⁶			
Tiempo de respuesta: conexión/desconexión	ms	0.02/0.2				11/11			
Aislamiento entre entrada y salida (1.2/50μs)	kV	4				4			
Temperatura ambiente	°C	-20...+70*				-20...+50*			
Categoría de protección		RT III				RT III			

Homologaciones (según los tipos)



* Nota: todos los datos se refieren a la utilización del relé en circuito impreso o sobre zócalo de circuito impreso tipo 93.11. En caso que los relés se utilicen con zócalos para carril de 35 mm tipos 93.01 y 93.51, se hace referencia a los datos técnicos de la serie 38; si se utiliza con tipo 93.60, 93.61, 93.62, 93.63, 93.64, 93.65, 93.66, 93.67, 93.68 y 93.69, se hace referencia a los datos técnicos de la serie 39 **MasterINTERFACE**. Ver diagramas L34 en página 8.

Ultra fino - Relé de estado sólido

Montaje en circuito impreso

- directo o en zócalo

Montaje en carril de 35 mm

- en zócalos con bornes de jaula, de conexión rápida o push-in

- Circuito singular de salida disponible en
 - 0.1 A, 48 V DC
 - 0.2 A, 220 V DC
- Silencioso, elevada velocidad de conmutación y vida eléctrica
- Ultra fino, 5 mm de ancho
- Bobina DC sensible, circuito de entrada (posibilidad de alimentación en AC/DC utilizando zócalos de la serie 93)
- UL Listing (combinaciones relé/zócalo)
- Lavable: RT III
- Aislamiento entre entrada/salida 3000 V AC

34.81.7.xxx.7048



- Corriente de conmutación 100 mA, 48 V DC
- Montaje en circuito impreso o en zócalo serie 93

34.81.7.xxx.7220



- Corriente de conmutación 200 mA, 110/220 V DC
- Montaje en circuito impreso o en zócalo serie 93

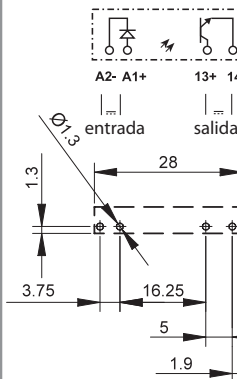

Vista parte inferior

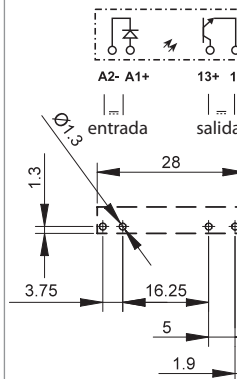

Vista parte inferior

Dimensiones: ver página 9

Circuito de salida

Configuración de contactos		1 NA		1 NA	
Corriente nominal/ Máxima corriente instantánea (10 ms)	A	0.1/0.5		0.2/10	
Tensión de conmutación nominal	V	48 DC		220 DC	
Tensión de conmutación	V	(1.5...53)DC		(90...256)DC	
Tensión máxima de bloqueo	V	53		256	
Carga nominal en DC13	W	2.4		44	
Intensidad mínima de conmutación	mA	0.05		0.05	
Máxima corriente residual en salida OFF	mA	0.001		0.001	
Máxima caída de tensión en salida ON	V	1		0.4	

Circuito de entrada

Tensión de alimentación (U _N)	V DC	24	60	24	60
Potencia nominal	W	0.17	0.21	0.17	0.21
Campo de funcionamiento	V DC	16...30	35...72	16...30	35...72
Corriente nominal	mA	7	3.5	7	3.5
Tensión de desconexión	V DC	10	20	10	20

Características generales

Vida útil eléctrica con carga nominal	ciclos	> 10 ⁶		> 10 ⁶	
Tiempo de respuesta: conexión/desconexión	ms	0.03/0.6		0.4/2.2	
Aislamiento entre entrada y salida (1.2/50µs)	kV	4		4	
Temperatura ambiente	°C	-20...+70*		-20...+70*	
Categoría de protección		RT III		RT III	

Homologaciones (según los tipos)



* Nota: todos los datos se refieren a la utilización del relé en circuito impreso o sobre zócalo de circuito impreso tipo 93.11. En caso que los relés se utilicen con zócalos para carril de 35 mm tipos 93.01 y 93.51, se hace referencia a los datos técnicos de la serie 38; si se utiliza con tipo 93.60, 93.61, 93.62, 93.63, 93.64, 93.65, 93.66, 93.67, 93.68 y 93.69, se hace referencia a los datos técnicos de la serie 39 *MasterINTERFACE*.

Codificación

Relé electromecánico (EMR)

Ejemplo: serie 34, relé electromecánico fino, 1 contacto conmutado - 6 A, tensión bobina 24 V DC sensible.

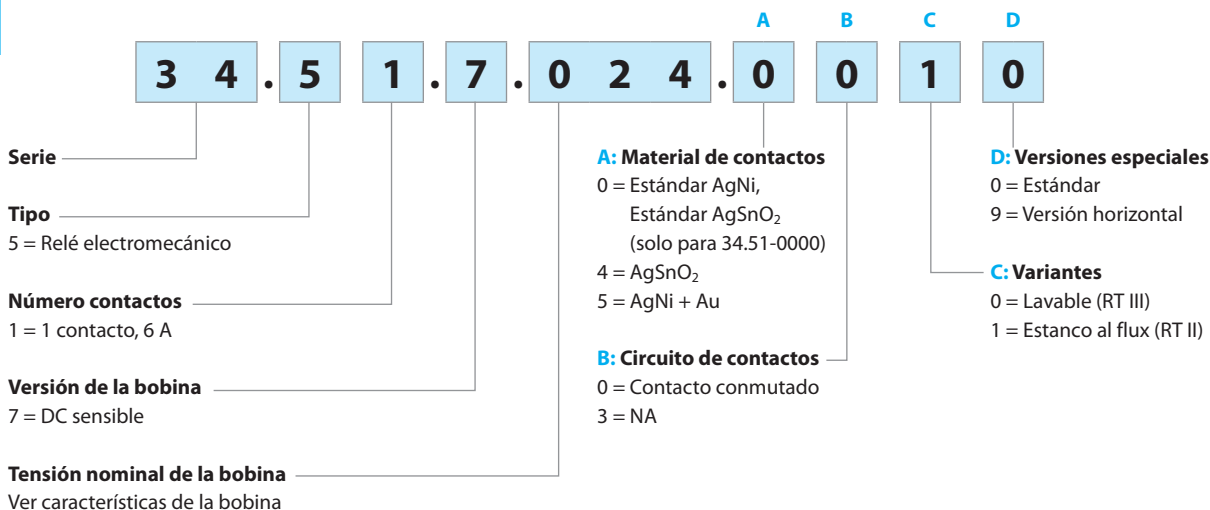

Selección de características y opciones: solo son posibles combinaciones en la misma línea.

En **negrita** se muestran las opciones preferentes y con mejor disponibilidad.

Tipo	Versión de la bobina	A	B	C	D
34.51	DC sensible	0 - 4 - 5	0 - 3	0 - 1	0
34.51	DC sensible	0 - 4 - 5	0	1	9

Relé de estado sólido (SSR)

Ejemplo: serie 34, relé de estado sólido (SSR), salida 6 A 24 V DC, alimentación 24 V DC.

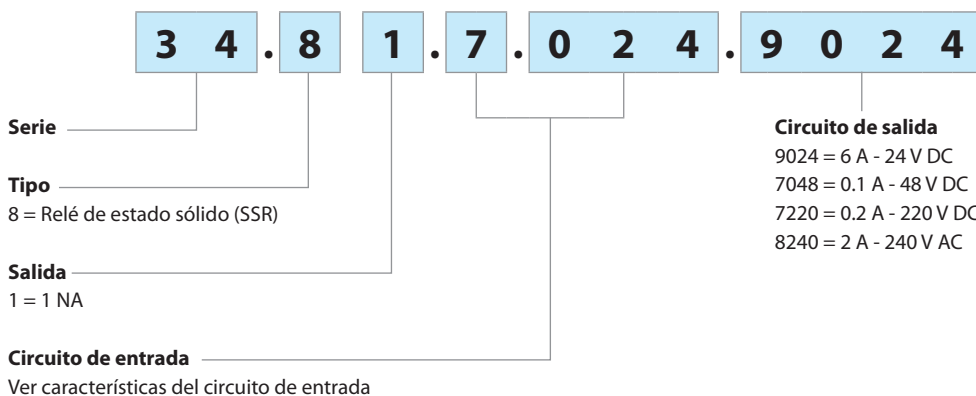

Variante disponible



Variante = 34.51.7xxx.x019

Protección ambiental RT I

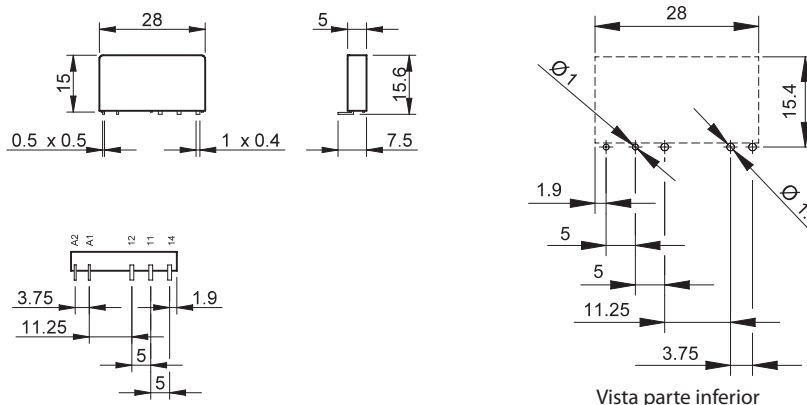

Relé electromecánico

A

Características generales

Aislamiento según EN 61810-1			
Tensión nominal de alimentación	V AC	230/400	
Tensión nominal de aislamiento	V AC	250	400
Grado de contaminación		3	2
Aislamiento entre bobina y contactos			
Tipo de aislamiento		Reforzado	
Categoría de sobretensión		III	
Tensión soportada a los impulsos	kV (1.2/50 μ s)	6	
Rigidez dieléctrica	V AC	4000	
Aislamiento entre contactos abiertos			
Tipo de desconexión		Microdesconexión	
Rigidez dieléctrica	V AC/kV (1.2/50 μ s)	1000/1.5	
Aislamiento entre terminales de bobina			
Tensión soportada a los impulsos (según EN 61180)	kV (1.2/50 μ s)	1	
Otros datos			
Tiempo de rebotes: NA/NC	ms	1/6	
Resistencia a la vibración (5...55)Hz: NA/NC	g	10/5	
Resistencia al choque	g	20/14	
Potencia disipada al ambiente	en vacío	W	0.2
	con carga nominal	W	0.5
Distancia de montaje entre relés en un circuito impreso	mm	≥ 5	

Características de los contactos

F 34 - Vida útil eléctrica (AC) en función de la carga

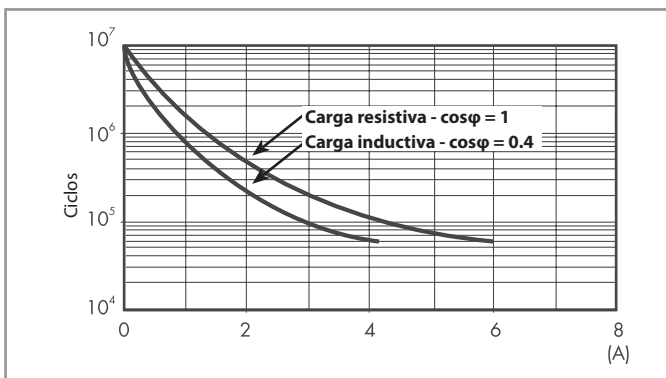

H 34 - Máximo poder de corte con cargas en DC1

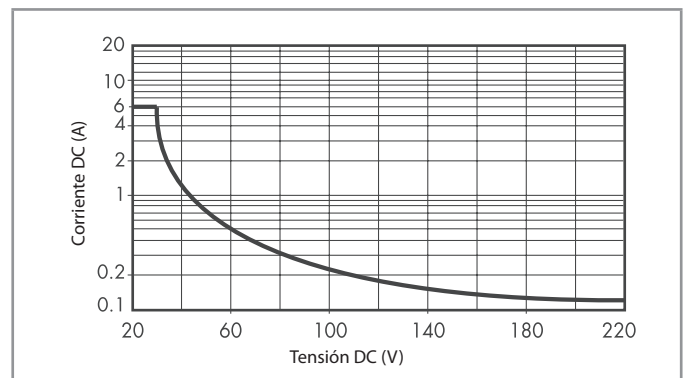

- La vida eléctrica para cargas resistivas en (DC1) que tengan valores de tensión y corriente bajo la curva es de $\geq 60 \cdot 10^3$ ciclos.
 - Para las cargas DC13, la colocación de un diodo con polaridad invertida en paralelo con la carga permite obtener una vida eléctrica idéntica a la que se consigue con una carga en DC1.
- Nota: aumentará el tiempo de desconexión.

Características de la bobina

Valores de la versión DC

Tensión nominal U_N	Código bobina	Campo de funcionamiento		Resistencia R	Nominal absorbida I con U_N
		U_{min}	U_{max}		
V		V	V	Ω	mA
5	7.005	3.5	7.5	130	38.4
12	7.012	8.4	18	840	14.2
24	7.024	16.8	36	3350	7.1
48	7.048	33.6	72	12300	3.9
60	7.060	42	90	19700	3

R 34 - Campo de funcionamiento de la bobina (DC) en función de la temperatura ambiente

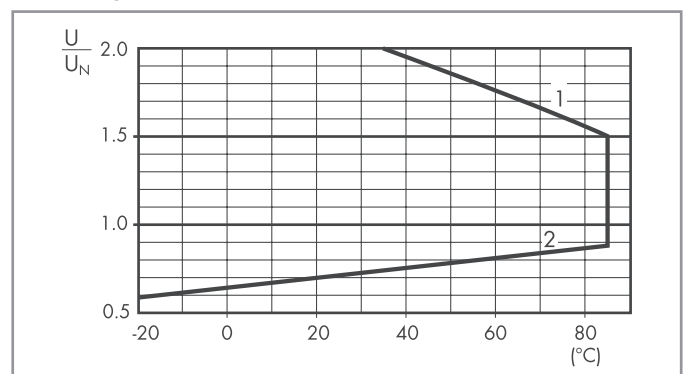

- 1 - Tensión máx. admisible en la bobina.
- 2 - Tensión de conexión mínima con la bobina a temperatura ambiente.

Relé de estado sólido

Características generales

A

Aislamiento		Rigidez dieléctrica	Impulso (1.2/50 µs)
Entre entrada y salida		3000 V AC	4 kV
Características CEM		Norma de referencia	
Descarga electrostática	en el contacto	EN 61000-4-2	4 kV
	en aire	EN 61000-4-2	8 kV
Campo electromagnético de radiofrecuencia (80...1000 MHz)		EN 61000-4-3	10 V/m
Transitorios rápidos sobre los bornes de la alimentación (burst 5/50 ns, 5 y 100 kHz)		EN 61000-4-4	2 kV
Impulsos de tensión sobre los bornes de la alimentación (surge 1.2/50 µs)	modo común	EN 61000-4-5	0.7 kV
	modo diferencial	EN 61000-4-5	0.7 kV*
Interferencias de radiofrecuencia de modo común (0.15...230 MHz)		EN 61000-4-6	10 V
Otros datos			
Potencia disipada al ambiente	sin corriente de salida	W	0.15
	con carga nominal	W	0.4

* Para 34.81.7.005...= 0.3 kV ; para 34.81.7.012...= 0.5 kV

Características del circuito de entrada

Datos circuito de entrada - tipos DC

Tensión nominal U_N V	Código circuito de entrada	Campo de funcionamiento		Tensión de desconexión V	Impedancia Ω	Nominal absorbida I con U_N mA
		U_{min} V	U_{max} V			
5	7.005	3.5	12*	1	715	7*
12	7.012	8	17	4	1715	7
24	7.024	16	30	10	3430	7
60	7.060	35	72	20	17000	3.5

* Para 34.81.7.005.8240: $U_{MAX} = 10 V, I @ 5 V = 12 mA$

Características del circuito de salida

L 34-1 - DC corriente de salida en función de la temperatura ambiente
34.81.7...9024

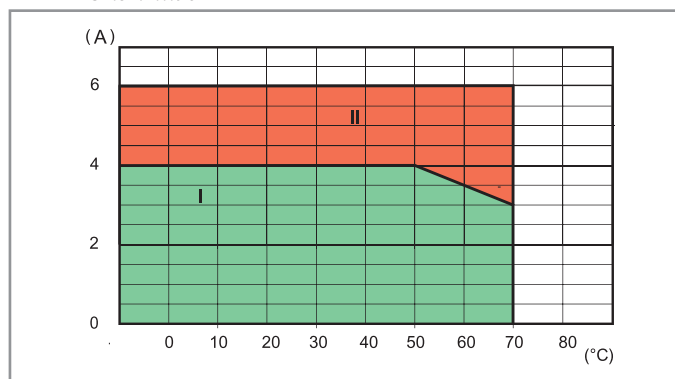

L 34 - AC corriente de salida en función de la temperatura ambiente
34.81.7...8240

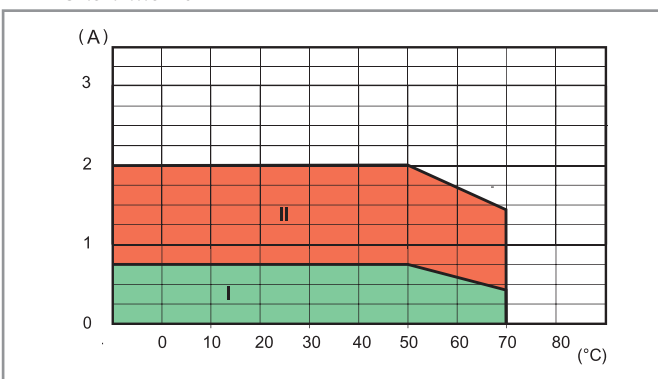

I: SSR instalados en zócalos de la serie 93 en bloque (sin separación entre zócalos)

II: SSR instalación individual al aire libre, o con una separación $\geq 9 mm$ (sin influencia significativa de componentes cercanos)

Máxima frecuencia de trabajo recomendada (ciclos/hora con ciclo de trabajo al 50%) a 50°C temperatura ambiente, montaje individual

Carga	34.81.7xxx.9024	34.81.7xxx.8240	34.81.7xxx.7048	34.81.7xxx.7220
24 V 6 A DC1	180 000	—	—	—
24 V 3 A DC L/R = 10 ms	5000	—	—	—
24 V 2 A DC L/R = 40 ms	3600	—	—	—
24 V 1 A DC L/R = 40 ms	6500	—	—	—
24 V 0.8 A DC L/R = 40 ms	9000	—	—	—
24 V 1.5 A DC L/R = 80 ms	3250	—	—	—
230 V 2 A AC1	—	60 000	—	—
230 V 1.25 A AC15	—	3600	—	—
48 V 0.1 A DC1	—	—	60 000	—
220 V 0.2 A DC1	—	—	—	60 000

Dimensiones

Tipo 34.51

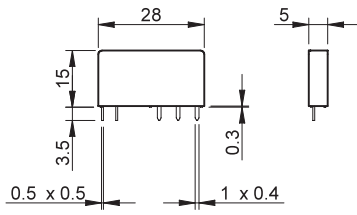

Tipo 34.81

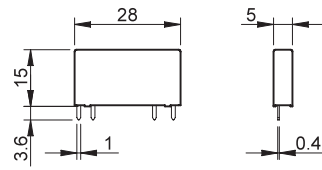

A

A

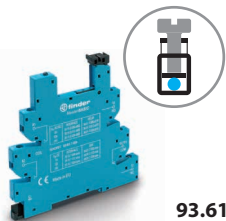

93.61

Zócalos con bornes de jaula montaje en carril de 35 mm (EN 60715)

Características

- Ahorro de espacio, anchura de 6.2 mm
- Conexiones para puentes de 16 terminales
- Circuito de señalización y protección integrado
- Sujeción segura y extracción fácil mediante palanca plástica
- Cabeza de los tornillos para dos tipos de puntas (plano+cruz)

Para más datos técnicos y ejecuciones disponibles, ver **serie 39 MasterINTERFACE** – “interfaz modular con relé”

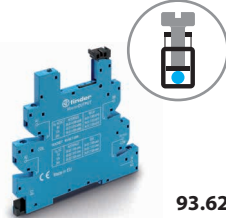

93.62

Relé electromecánico - EMR

Alimentación	Tipo de relé	Tipo de zócalos (referencias con serie 39)				
		MasterBASIC (39.11...)	MasterPLUS (39.31...)	MasterINPUT (39.41...)	MasterOUTPUT (39.21...)	MasterTIMER (39.81...)
6 V AC/DC	34.51.7.005.xx10	93.61.7.024	93.63.7.024	93.64.7.024	93.62.7.024	—
12 V AC/DC	34.51.7.012.xx10	93.61.7.024	93.63.7.024	93.64.7.024	93.62.7.024	93.68.0.024
24 V AC/DC	34.51.7.024.xx10	93.61.7.024	93.63.7.024	93.64.7.024	93.62.7.024	93.68.0.024
60 V AC/DC	34.51.7.060.xx10	—	93.63.7.060	—	—	—
(110...125)V AC/DC*	34.51.7.060.xx10	—	93.63.3.125	—	—	—
(220...240)V AC*	34.51.7.060.xx10	—	93.63.3.230	—	—	—
(110...125)V AC/DC	34.51.7.060.xx10	93.61.0.125	93.63.0.125	93.64.0.125	93.62.0.125	—
(24...240)V AC/DC	34.51.7.024.xx10	—	93.63.0.240	—	—	—
(220...240)V AC	34.51.7.060.xx10	93.61.8.230	93.63.8.230	93.64.8.230	93.62.8.230	—
(110...125)V DC	34.51.7.060.xx10	—	93.63.7.125	—	—	—
220 V DC	34.51.7.060.xx10	—	93.63.7.220	—	—	—

* Supresión de corriente residual

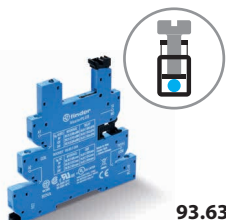

93.63

Relé de estado sólido - SSR

Alimentación	Tipo de relé	Tipo de zócalos (referencias con serie 39)				
		MasterBASIC (39.10...)	MasterPLUS (39.30...)	MasterINPUT (39.40...)	MasterOUTPUT (39.20...)	MasterTIMER (39.80...)
12 V AC/DC	34.81.7.012.xxxx	—	—	—	—	93.68.0.024
24 V AC/DC	34.81.7.024.xxxx	—	93.63.0.024	93.64.0.024	—	93.68.0.024
(110...125)V AC/DC*	34.81.7.060.xxxx	—	93.63.3.125	—	—	—
(220...240)V AC*	34.81.7.060.xxxx	—	93.63.3.230	—	—	—
(110...125)V AC/DC	34.81.7.060.xxxx	93.61.0.125	93.63.0.125	93.64.0.125	93.62.0.125	—
(24...240)V AC/DC	34.81.7.024.xxxx	—	93.63.0.240	—	—	—
(220...240)V AC	34.81.7.060.xxxx	93.61.8.230	93.63.8.230	93.64.8.230	93.62.8.230	—
6 V DC	34.81.7.005.xxxx	93.61.7.024	93.63.7.024	93.64.7.024	93.62.7.024	—
12 V DC	34.81.7.012.xxxx	93.61.7.024	93.63.7.024	93.64.7.024	93.62.7.024	—
24 V DC	34.81.7.024.xxxx	93.61.7.024	93.63.7.024	93.64.7.024	93.62.7.024	—
60 V DC	34.81.7.060.xxxx	—	93.63.7.060	—	—	—
(110...125)V DC	34.81.7.060.xxxx	—	93.63.7.125	—	—	—
220 V DC	34.81.7.060.xxxx	—	93.63.7.220	—	—	—

* Supresión de corriente residual



93.64

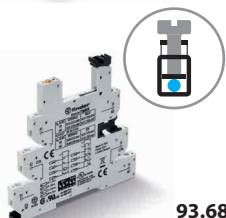

93.68

Homologaciones
(según los tipos):



Accesorios

Puente de 16 terminales	093.16 (azul), 093.16.0 (negro), 093.16.1 (rojo)
Separador plástico de dos funciones	093.60
Juego de etiquetas de identificación	060.48 y 093.48

Características generales

Valor nominal	6 A - 250 V
Rigidez dieléctrica	6 kV (1.2/50 μs) entre bobina y contactos
Categoría de protección	IP 20
Temperatura ambiente	°C -40...+70
Par de apriete	Nm 0.5
Longitud de pelado del cable	mm 10
Capacidad de conexión de los bornes	hilo rígido e hilo flexible
	mm ² 1 x (0.5...2.5) / 2 x 1.5
	AWG 1 x (21...14) / 2 x 16



93.60

Zócalos con bornes push-in montaje en carril de 35 mm (EN 60715)

Características

- Ahorro de espacio, anchura de 6.2 mm
- Conexiones para puentes de 16 terminales
- Duplicador de cables 093.62
- Circuito de señalización y protección integrado
- Sujeción segura y extracción fácil mediante palanca plástica

Para más datos técnicos y ejecuciones disponibles, ver **serie 39 MasterINTERFACE** – “interfaz modular con relé”



93.65

Relé electromecánico - EMR

Alimentación	Tipo de relé	Tipo de zócalos (referencias con serie 39)				
		MasterBASIC (39.01...)	MasterPLUS (39.61...)	MasterINPUT (39.71...)	MasterOUTPUT (39.51...)	MasterTIMER (39.91...)
6 V AC/DC	34.51.7.005.xx10	93.60.7.024	93.66.7.024	93.67.7.024	93.65.7.024	—
12 V AC/DC	34.51.7.012.xx10	93.60.7.024	93.66.7.024	93.67.7.024	93.65.7.024	93.69.0.024
24 V AC/DC	34.51.7.024.xx10	93.60.7.024	93.66.7.024	93.67.7.024	93.65.7.024	93.69.0.024
60 V AC/DC	34.51.7.060.xx10	—	93.66.7.060	—	—	—
(110...125)V AC/DC*	34.51.7.060.xx10	—	93.66.3.125	—	—	—
(220...240)V AC*	34.51.7.060.xx10	—	93.66.3.230	—	—	—
(110...125)V AC/DC	34.51.7.060.xx10	93.60.0.125	93.66.0.125	93.67.0.125	93.65.0.125	—
(24...240)V AC/DC	34.51.7.024.xx10	—	93.66.0.240	—	—	—
(220...240)V AC	34.51.7.060.xx10	93.60.8.230	93.66.8.230	93.67.8.230	93.65.8.230	—
(110...125)V DC	34.51.7.060.xx10	—	93.66.7.125	—	—	—
220 V DC	34.51.7.060.xx10	—	93.66.7.220	—	—	—

* Supresión de corriente residual



93.66

Relé de estado sólido - SSR

Alimentación	Tipo de relé	Tipo de zócalos (referencias con serie 39)				
		MasterBASIC (39.00...)	MasterPLUS (39.60...)	MasterINPUT (39.70...)	MasterOUTPUT (39.50...)	MasterTIMER (39.90...)
12 V AC/DC	34.81.7.012.xxxx	—	—	—	—	93.69.0.024
24 V AC/DC	34.81.7.024.xxxx	—	93.66.0.024	93.67.0.024	—	93.69.0.024
(110...125)V AC/DC*	34.81.7.060.xxxx	—	93.66.3.125	—	—	—
(220...240)V AC*	34.81.7.060.xxxx	—	93.66.3.230	—	—	—
(110...125)V AC/DC	34.81.7.060.xxxx	93.60.0.125	93.66.0.125	93.67.0.125	93.65.0.125	—
(24...240)V AC/DC	34.81.7.024.xxxx	—	93.66.0.240	—	—	—
(220...240)V AC	34.81.7.060.xxxx	93.60.8.230	93.66.8.230	93.67.8.230	93.65.8.230	—
6 V DC	34.81.7.005.xxxx	93.60.7.024	93.66.7.024	93.67.7.024	93.65.7.024	—
12 V DC	34.81.7.012.xxxx	93.60.7.024	93.66.7.024	93.67.7.024	93.65.7.024	—
24 V DC	34.81.7.024.xxxx	93.60.7.024	93.66.7.024	93.67.7.024	93.65.7.024	—
60 V DC	34.81.7.060.xxxx	—	93.66.7.060	—	—	—
(110...125)V DC	34.81.7.060.xxxx	—	93.66.7.125	—	—	—
220 V DC	34.81.7.060.xxxx	—	93.66.7.220	—	—	—

* Supresión de corriente residual



93.67

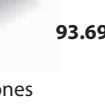

93.69

Homologaciones
(según los tipos):



Accesorios

Puente de 16 terminales	093.16 (azul), 093.16.0 (negro), 093.16.1 (rojo)
Separador plástico de dos funciones	093.60
Duplicador de cables	093.62
Juego de etiquetas de identificación	060.48 y 093.48

Características generales

Valor nominal	6 A - 250 V
Rigidez dieléctrica	6 kV (1.2/50 μs) entre bobina y contactos
Categoría de protección	IP 20
Temperatura ambiente	°C -40...+70
Longitud de pelado del cable	mm 8
Capacidad de conexión de los bornes	hilo rígido e hilo flexible
	mm ² 1 x (0.5...2.5)
	AWG 1 x (21...14)

A

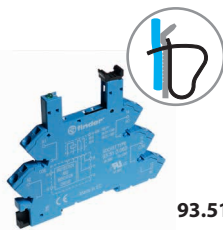

93.51

Homologaciones
(según los tipos):



RI A C RU S

UL US Combinación relé/
zócalo

Zócalos con bornes de conexión rápida montaje en carril de 35 mm (EN 60715)

Características

- Ahorro de espacio, anchura de 6.2 mm
- Conexiones para puentes de 20 terminales
- Circuito de señalización y protección integrado
- Sujeción segura y extracción fácil mediante palanca plástica

Para más datos técnicos y ejecuciones disponibles, ver **Serie 38** – “interfaz modular con relé”

Combinaciones para relé electromecánico - EMR y relé de estado sólido - SSR

Alimentación	Tipo de relé (referencias con serie 38)		Tipo de zócalo
	Relé electromecánico - EMR (38.61...)	Relé de estado sólido - SSR (38.81...)	
12 V AC/DC	34.51.7.012.xx10	—	93.51.0.024
24 V AC/DC	34.51.7.024.xx10	—	93.51.0.024
(110...125)V AC/DC	34.51.7.060.xx10	34.81.7.060.xxxx	93.51.0.125
(220...240)V AC/DC	34.51.7.060.xx10	34.81.7.060.xxxx	93.51.0.240
(110...125)V AC/DC*	34.51.7.060.xx10	34.81.7.060.xxxx	93.51.3.125
(220...240)V AC*	34.51.7.060.xx10	34.81.7.060.xxxx	93.51.3.240
(220...240)V AC	34.51.7.060.xx10	34.81.7.060.xxxx	93.51.8.240
12 V DC	34.51.7.012.xx10	34.81.7.012.xxxx	93.51.7.024
24 V DC	34.51.7.024.xx10	34.81.7.024.xxxx	93.51.7.024
60 V DC	34.51.7.060.xx10	34.81.7.060.xxxx	93.51.7.060

* Supresión de corriente residual

Accesorios

Puente de 20 terminales	093.20
Separador de plástico	093.01
Juego de etiquetas de identificación	093.48

Características generales

Valor nominal	6 A - 250 V
Rigidez dieléctrica	6 kV (1.2/50 μs) entre bobina y contactos
Categoría de protección	IP 20
Temperatura ambiente (U _N ≤ 60 V / > 60 V)	°C -40...+70 / -40...+55
Longitud de pelado del cable	mm 10
Capacidad de conexión de los bornes	hilo rígido e hilo flexible
	mm ² 1 x 2.5 / 2 x 1.5
	AWG 1 x 14 / 2 x 16



93.11

Homologaciones
(según los tipos):



Zócalo para circuito impreso con palanca de protección y extracción	93.11 Azul
Tipo de relé	34.51, 34.81
Características generales	
Valor nominal	6 A - 250 V
Rigidez dieléctrica	≥ 6 kV (1.2/50 μs) entre bobina y contactos
Categoría de protección	IP 20
Temperatura ambiente	°C -40...+70

A

Utilización de la palanca de retención y extracción:

